

**ОПИСАНИЕ:**

Вытяжные решетки с фиксированными ламелями под углом 45° и шагом между ними 30 мм.

МАТЕРИАЛ:

Оцинкованная сталь или окрашенная в RAL 9010, RAL 9016, RAL 7035. Модели из нержавеющей стали AISI 304, 2В или ВА, доступны по запросу.

ПРИМЕНЕНИЕ:

Для настенного монтажа и для вытяжки воздуха.









МОНТАЖ:

- Стандартное крепление зажимами.
- Отверстия для винтов по запросу.
- Магниты (СL) по запросу.
- Винтовые зажимы (КС) по запросу.

ДОПОЛНИТЕЛЬНОЕ ОБОРУДОВАНИЕ:



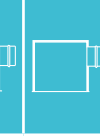







- Пленум из оцинкованной стали, стандартный или утепленный.
- Калибровочная заслонка из оцинкованной стали, лопасти встречного движения.
- Монтажные рамы из оцинкованной стали.

ЦЕНЫ (ПО ЗАПРОСУ)

										
ВxН	GR	GRR	GRRZ	GRRSS	SC	CT CTKC	PBZ1	PBZ11	PBZ2	PBZ12
мм	€	€	€	€	€	€	€	€	€	€
200x100										
300x100										
400x100										
500x100										
• 600x100										
• 800x100										
• 1000x100										
• 1200x100										
200x150										
300x150										
400x150										
500x150										
• 600x150										
• 800x150										
• 1000x150										
• 1200x150										
200x200										
300x200										
400x200										
500x200										
• 600x200										
• 800x200										
• 1000x200										
• 1200x200										
200x300										
300x300										
400x300										
500x300										
• 600x300										
• 800x300										
• 1000x300										
• 1200x300										
200x400										
300x400										
400x400										
500x400										
• 600x400										
• 800x400										
• 1000x400										
• 1200x400										
200x500										
300x500										
400x500										
500x500										
• 600x500										

•С промежуточно усиленными рамками.

ЦЕНЫ (ПО ЗАПРОСУ)

										
ВxН	GR	GRR	GRRZ	GRRSS	SC	СТ ТКС	PBZ1	PBZ11	PBZ2	PBZ12
мм	€	€	€	€	€	€	€	€	€	€
• 800x500										
• 1000x500										
• 1200x500										
200x600										
300x600										
400x600										
500x600										
• 600x600										
• 800x600										
• 1000x600										
• 1200x600										
200x800										
300x800										
400x800										
500x800										
• 600x800										
• 800x800										
• 1000x800										
• 1200x800										
• 595x595										

• С промежуточно усиленными рамками.

ОПИСАНИЕ:

GR: Вытяжная решетка (шаг между ламелями 30 мм).

GRR: Вытяжная решетка (шаг между ламелями 30 мм), с сеткой от птиц.

GRRZ: Вытяжная решетка (шаг между ламелями 30 мм), с маскитной сеткой от насекомых.

GRRSSA: Вытяжная решетка (шаг между ламелями 30 мм), с сеткой от птиц и заслонкой избыточного давления (всасывание).

GRRSSE: Вытяжная решетка (шаг между ламелями 30 мм), с сеткой от птиц и заслонкой избыточного давления (вытеснение).

ДОСТУПНО ПО ЗАПРОСУ:

Решетка с водонепроницаемой панелью + защитный кожух **TEG** + 5% увеличение к стоимости от прайса.

ДОПОЛНИТЕЛЬНОЕ ОБОРУДОВАНИЕ:

SC: Калибровочная заслонка с лопатками встречного движения.

СТ: Монтажная рама из оцинкованной стали.

СТКС: Монтажная рама из оцинкованной стали для зажимов **КС**.

PBZ: Соединительный пленум.



ЧЕРТЕЖИ

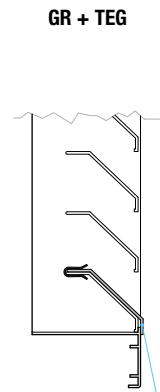
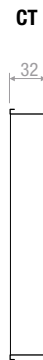
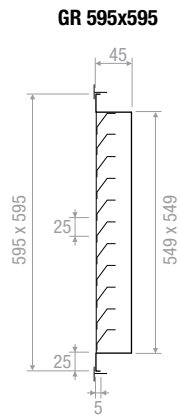
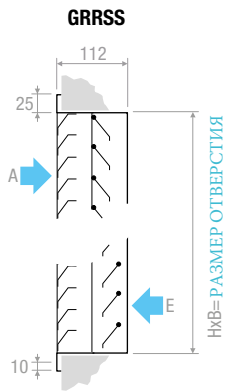
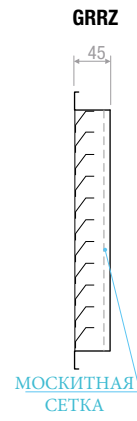
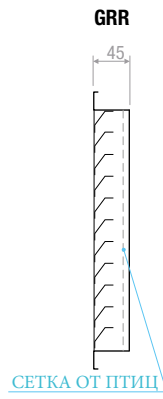
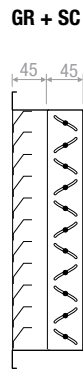
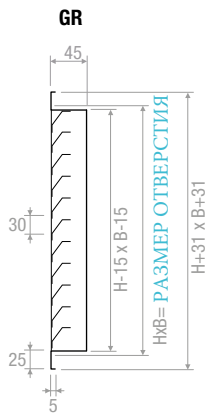

ТИП КРЕПЛЕНИЯ

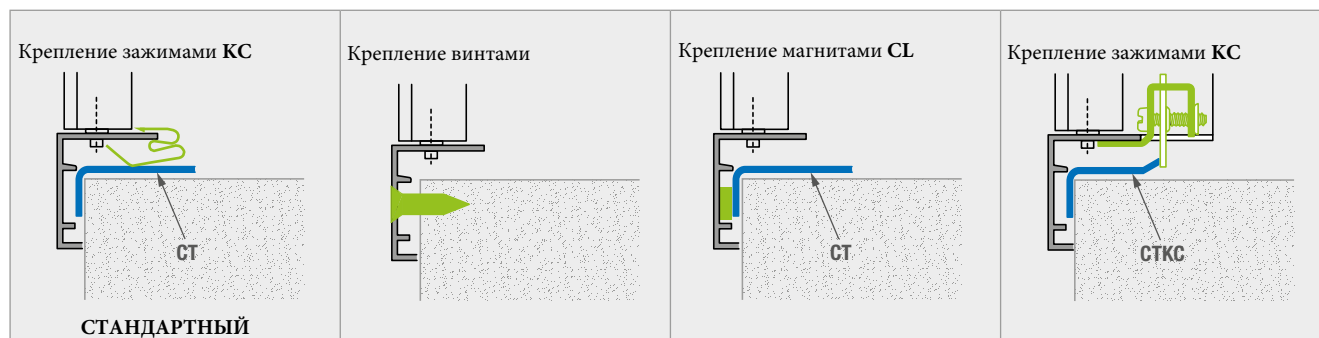

СТАНДАРТНЫЙ

На каждую решетку нужно
манитов СЛ - 8 шт.

На каждую решетку нужно КС:
от 200x100 до 1000x300 - 2 шт.
от 400x400 до 1000x500 - 4 шт.

ОТВЕРСТИЯ

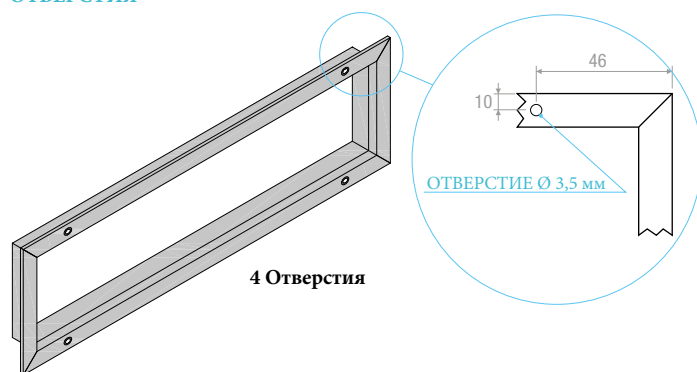

ЧЕРТЕЖИ

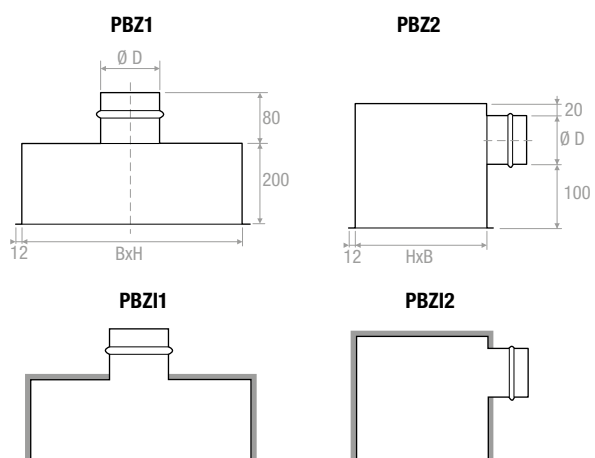

Пленум с наружным утеплением 6 мм

ДИАГРАММА БЫСТРОГО ПОДБОРА



ТАБЛИЦА ПОДБОРА

Модель	A _к [м ²]	Q [м ³ /ч]		L _{WA} [dB(A)]		Dp ₁ [Pa]	
		мин	макс	мин	макс	мин	макс
GR 200x100	0,0101	50	110	-	24	5	30
GR 300x100	0,0157	70	180	-	27	5	30
GR 400x100	0,0213	100	240	-	28	5	30
GR 500x100	0,0269	120	300	-	29	5	30
GR 600x100	0,0325	150	360	-	30	5	30
GR 800x100	0,0437	200	490	-	32	5	30
GR 1000x100	0,0548	250	620	-	34	5	30
GR 1200x100	0,0660	300	740	-	35	5	30
GR 200x150	0,0164	80	180	-	26	5	30
GR 300x150	0,0255	120	290	-	30	5	30
GR 400x150	0,0346	160	390	-	31	5	30
GR 500x150	0,0437	200	490	-	32	5	30
GR 600x150	0,0528	240	590	-	33	5	30
GR 800x150	0,0709	320	800	-	35	5	30
GR 1000x150	0,0891	410	1000	-	36	5	30
GR 1200x150	0,1073	490	1200	-	37	5	30
GR 200x200	0,0227	100	250	-	28	5	30
GR 300x200	0,0353	160	400	-	31	5	30
GR 400x200	0,0478	220	540	-	33	5	30
GR 500x200	0,0604	280	680	-	34	5	30
GR 600x200	0,0730	330	820	-	35	5	30
GR 800x200	0,0982	450	1100	-	37	5	30
GR 1000x200	0,1234	570	1380	21	38	5	30
GR 1200x200	0,1486	680	1670	22	39	5	30
GR 200x300	0,0352	160	400	-	31	5	30
GR 300x300	0,0548	250	610	-	33	5	30
GR 400x300	0,0744	340	830	-	35	5	30
GR 500x300	0,0940	430	1050	-	36	5	30
GR 600x300	0,1136	520	1270	20	38	5	30
GR 800x300	0,1528	700	1710	22	39	5	30
GR 1000x300	0,1920	880	2150	23	40	5	30
GR 1200x300	0,2312	1060	2590	24	41	5	30
GR 200x400	0,0478	220	540	-	33	5	30
GR 300x400	0,0744	340	830	-	35	5	30
GR 400x400	0,1010	460	1130	-	37	5	30
GR 500x400	0,1276	580	1430	21	38	5	30
GR 600x400	0,1542	710	1730	22	39	5	30
GR 800x400	0,2073	950	2330	24	41	5	30
GR 1000x400	0,2605	1190	2920	25	42	5	30
GR 1200x400	0,3137	1440	3520	26	43	5	30
GR 200x500	0,0603	280	680	-	34	5	30
GR 300x500	0,0939	430	1050	-	36	5	30
GR 400x500	0,1275	580	1430	21	38	5	30
GR 500x500	0,1611	740	1810	22	40	5	30
GR 600x500	0,1947	890	2180	23	41	5	30
GR 800x500	0,2619	1200	2940	25	42	5	30
GR 1000x500	0,3291	1510	3690	26	43	5	30
GR 1200x500	0,3963	1810	4450	27	45	5	30
GR 200x600	0,0729	330	820	-	35	5	30
GR 300x600	0,1135	520	1270	20	38	5	30
GR 400x600	0,1541	710	1730	22	39	5	30
GR 500x600	0,1947	890	2180	23	41	5	30
GR 600x600	0,2353	1080	2640	24	42	5	30
GR 800x600	0,3165	1450	3550	26	43	5	30
GR 1000x600	0,3977	1820	4460	27	45	5	30
GR 1200x600	0,4789	2190	5370	28	46	5	30
GR 200x800	0,0980	450	1100	-	37	5	30
GR 300x800	0,1526	700	1710	22	39	5	30
GR 400x800	0,2072	950	2320	24	41	5	30
GR 500x800	0,2618	1200	2940	25	42	5	30
GR 600x800	0,3164	1450	3550	26	43	5	30
GR 800x800	0,4256	1950	4770	28	45	5	30
GR 1000x800	0,5348	2450	6000	29	46	5	30
GR 1200x800	0,6440	2950	7220	30	47	5	30
GR 595x595	0,1957	900	2200	23	41	5	30

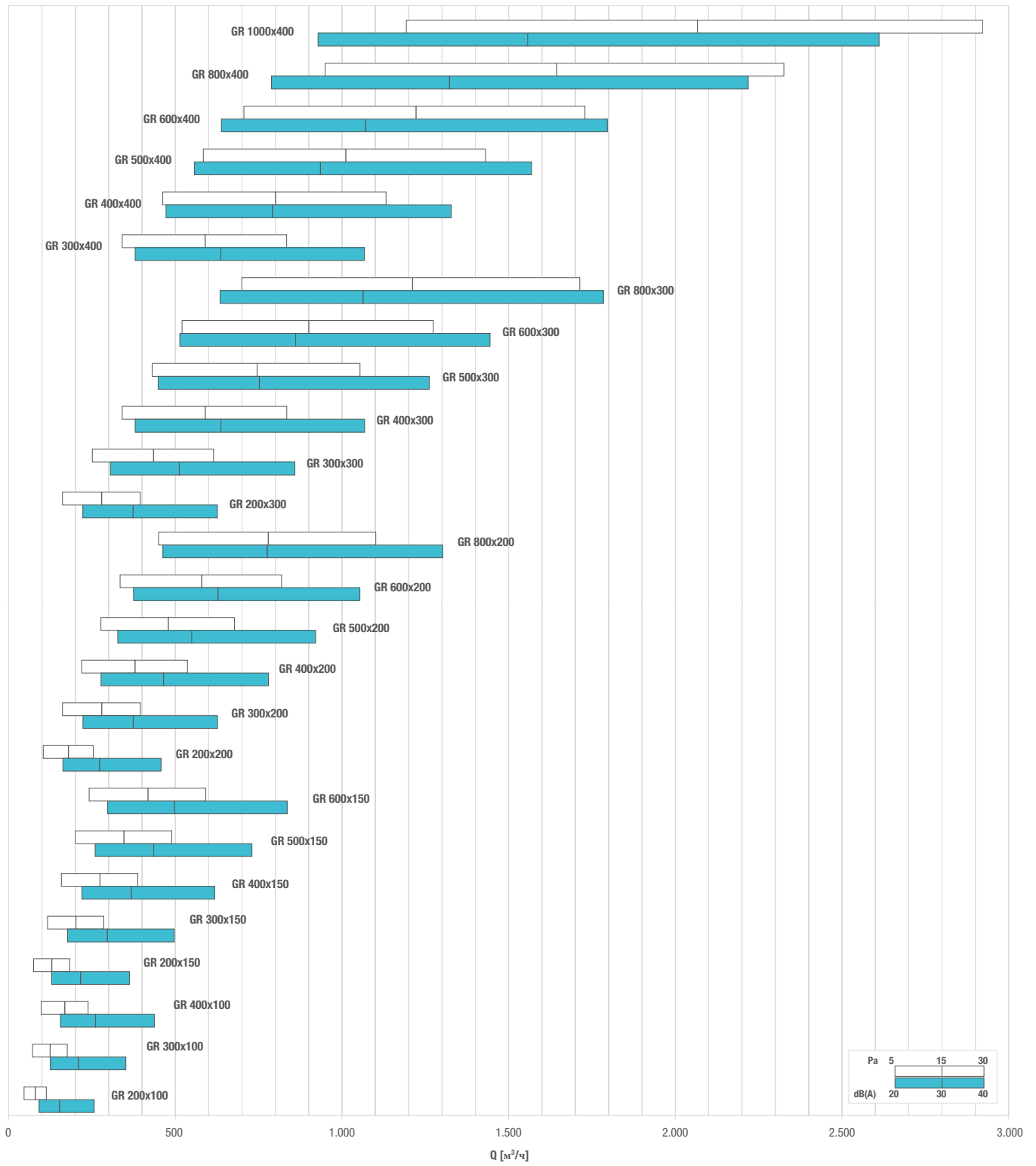