

**ОПИСАНИЕ:**

Линейные щелевые диффузоры с вращающимся дефлектором из аэродинамического профиля для большого воздушного потока.

МАТЕРИАЛ:

Анодированный, экструдированный алюминий, дефлектор из полипропилена черного цвета RAL 9005.

ПРИМЕНЕНИЕ:

Для потолочного монтажа, приточного и вытяжного воздуха.
Высота монтажа 2,6-4,0 м.





МОНТАЖ:

- С помощью винтов.
- Внутренней монтаж с помощью подвижной скобы.
- С помощью пружин внутри плenums.

**ДОПОЛНИТЕЛЬНОЕ
ОБОРУДОВАНИЕ:**

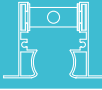
- Пленум из оцинкованной стали изолированный.
- Дефлектор белый RAL 9003 по запросу.

ЦЕНЫ (ПО ЗАПРОСУ)

КОЛ-ВО ЩЕЛЕЙ	ДЛИНА мм*				
		DLPCB10 €	DLPCB20 €	PDLCB €	PDLCBI €
1	800				
	1000				
	1500				
	2000				
2	800				
	1000				
	1500				
	2000				
3	800				
	1000				
	1500				
	2000				
4	800				
	1000				
	1500				
	2000				

*указанная длина соответствует длине воздушного канала.

Окраска: Цвет RAL 9010-9016 + 15%, другие цвета RAL и цены по запросу.

МОДЕЛЬ:

DLPCB10: Стандартный диффузор (без заслонки и дефлекторов) (1)

DLPCB20: Диффузор с дефлекторами (1) + (2)

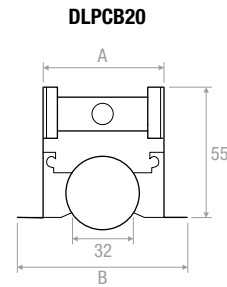
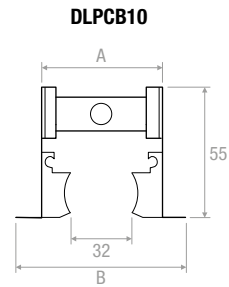
ЧЕРТЕЖИ

ГАБАРИТНЫЕ РАЗМЕРЫ

Количество щелей	Длина мм	Ø диаметр - кол-во патрубков	А мм	В мм	С мм	Кол-во пружин СМ	Кол-во монтажных скоб CVL
1	800	98-1	51	73	56	2	2
	1000	98-1				2	2
	1500	98-2				2	2
	2000	98-3				3	2
2	800	148-1	102	124	107	4	2
	1000	148-2				4	2
	1500	148-3				4	2
	2000	148-4				6	2
3	800	198-1	153	175	158	4	2
	1000	198-2				4	2
	1500	198-3				6	2
	2000	198-4				6	3
4	800	198-2	204	226	209	4	2
	1000	198-2				4	2
	1500	198-3				6	2
	2000	198-4				6	3

ОПЦИЯ: ЗАГЛУШКИ 20 мм

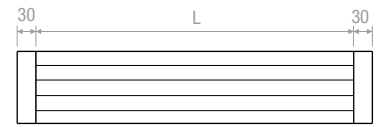

СТАНДАРТНЫЙ

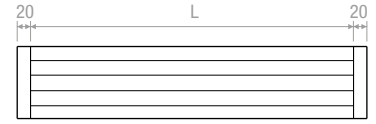

ОПЦИЯ: ЗАГЛУШКИ 10 мм

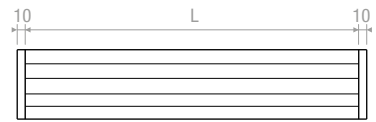

ЧЕРТЕЖИ

PDLCB1

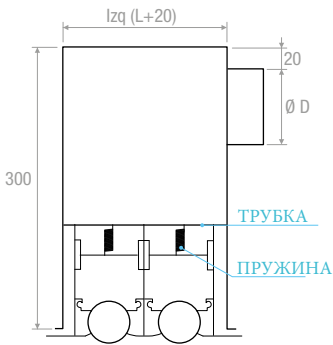

Крепление к пленуму пружинами СМ

PDLCB2

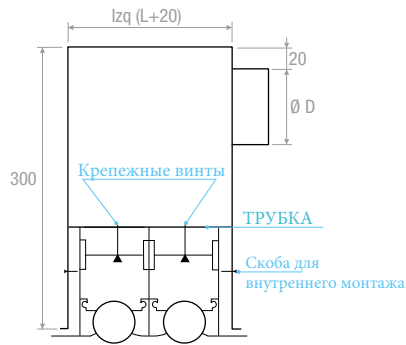

Крепление к пленуму с помощью внутренней монтажной скобы CVL-CN

Расположение скоб CVL- CN внутри плenums

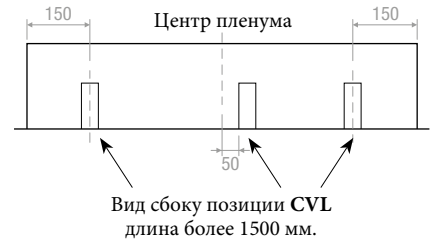
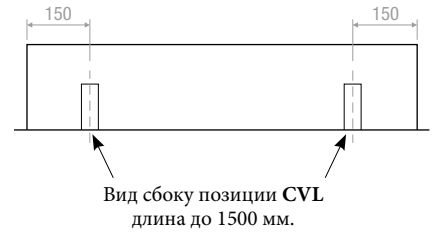

CVL

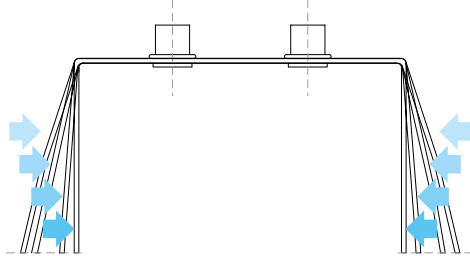

Изменение конфигурации CVL с PDL 3 на PDL 2.



Пример наращивания в длину



Точка фиксации

1 Вставьте пластину в профиль в указанном направлении.

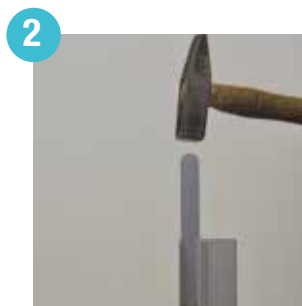

2 Вставьте пластину до тех пор, пока она не войдет на 10/15 мм в точку фиксации.



3 Соедините 2 части.

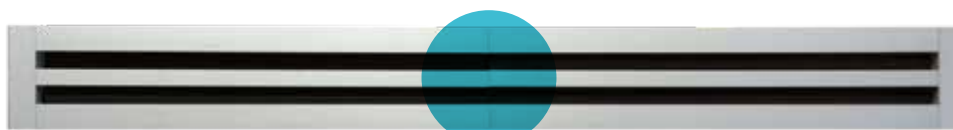

Точка соединения

АКСЕССУАРЫ

		€
CVLCB 1-4 ЩЕЛЕЙ		
CM ПРУЖИНА		
CG КРЮЧОК		
CCCN Комплект для наращивания в длину (2 шт.)		

ТАБЛИЦА ПОДБОРА

Модель	A_v [м ²]	Q [м ³ /ч]		L_{WA} [dB(A)]		$X_{(0,25)}$ [м]		Dp_1^* [Pa]	
		мин	макс	мин	макс	мин	макс	мин	макс
DLPCB1 1000	0,013	80	220	-	43	3,0	7,4	10	50
DLPCB2 1000	0,026	190	420	24	45	4,1	9,1	10	50
DLPCB3 1000	0,039	270	600	25	47	4,4	10,1	10	50
DLPCB4 1000	0,052	340	760	25	47	4,8	10,7	10	50

*без выравнивателя потока, калибровочная заслонка полностью открыта.

