

ЦЕНЫ (ПО ЗАПРОСУ)

	
	€
BQM3	

ЧЕРТЕЖИ

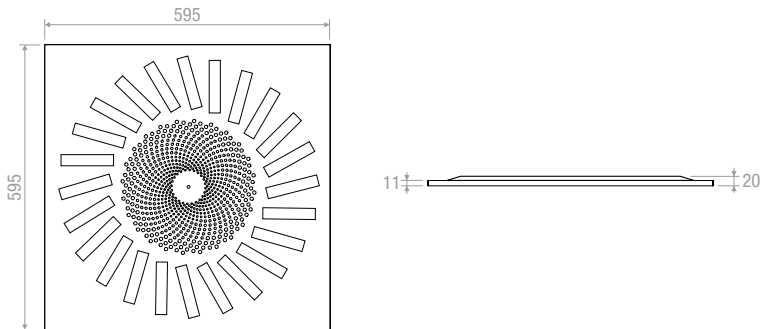

BQM3

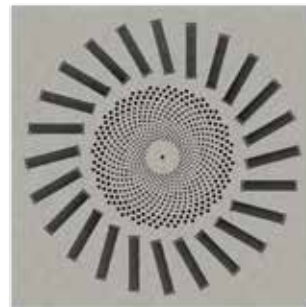

ОПИСАНИЕ:
 Диффузоры со смешанными вихревыми потоками и регулируемыми соплами.

МАТЕРИАЛ:
 Сталь, окрашенная в белый цвет RAL 9010, отклоняющие лопатки изготовлены из полипропилена RAL 9005 черного цвета.





ПРИМЕНЕНИЕ:
 Для потолочной установки. Для притока и вытяжки (без дефлекторов). Высота монтажа: 2,5-4,1 м.

МОНТАЖ:
 Крепление с помощью боковых винтов или центрального винта на монтажной перемычке.

ДОПОЛНИТЕЛЬНОЕ ОБОРУДОВАНИЕ:
 Пленум из оцинкованной стали, стандартный или утепленный, с/без выравнивающей сетки, калибровочным демпфером и монтажной перемычкой.

ЦЕНЫ (ПО ЗАПРОСУ)

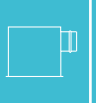
ПЛЕНУМ

	ФЛАНЕЦ					ЗАСЛОНКА	ВЫРАВНИВ. СЕТКА	МОНТАЖНАЯ ПЕРЕМЫЧКА
АxВ		PQZ1	PQZ11	PQZ2	PQZ12			
мм	Ø мм	€	€	€	€	€	€	€
595x595	248							

ЧЕРТЕЖИ

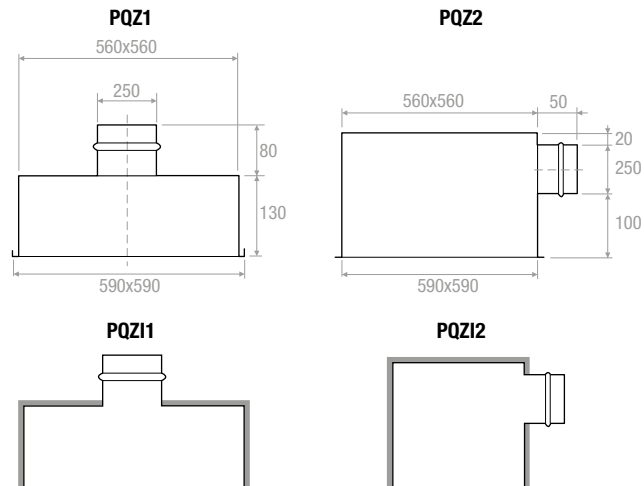

Пленум с наружным утеплением 6 мм

ТАБЛИЦА ПОДБОРА

Модель	A _к [м²]	Q [м³/ч]		L _{ва} [dB(A)]		X _(0,20) [м]		Dp ₁ [Pa]	
		мин	макс	мин	макс	мин	макс	мин	макс
BQM3	0,0283	270	520	30	48	3,2	4,3	10	50

