**ОПИСАНИЕ:**

Вихревые диффузоры с регулируемым углом наклона.

МАТЕРИАЛ:

Сталь, окрашенная в белый цвет RAL 9010, отклоняющие лопатки изготовлены из полипропилена RAL 9005 черного цвета.

ПРИМЕНЕНИЕ:

Для потолочной установки. Высота монтажа: 2,5 - 4,1 м.

МОНТАЖ:



Крепление с помощью боковых винтов или центрального винта на монтажной перемычке.

ДОПОЛНИТЕЛЬНОЕ ОБОРУДОВАНИЕ:

Пленум из оцинкованной стали, стандартный или утепленный, с/без выравнивающей сетки, калибровочным демпфером и монтажной перемычкой.

ЦЕНЫ (ПО ЗАПРОСУ)

■ НАЛИЧИЕ НА СКЛАДЕ

					
	D	D	BQE1QR	BQE1RR	BQE1QQ
MM	Ø	MM	€	€	€
310	308	305x305			
400	398	395x395			
500	498	495x495			
600	598	595x595			
625	623	620x620			
800	798	795x795			

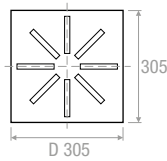
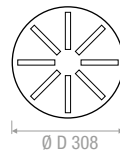
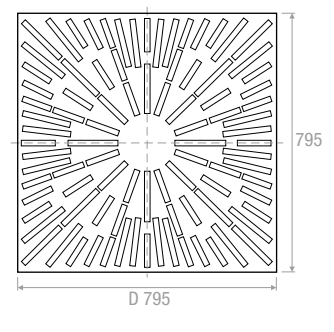
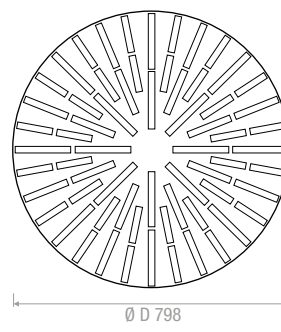
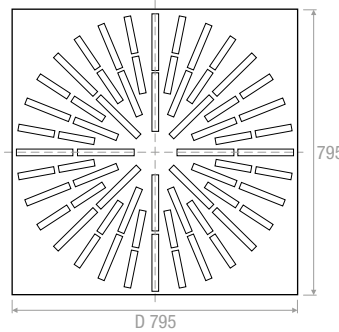
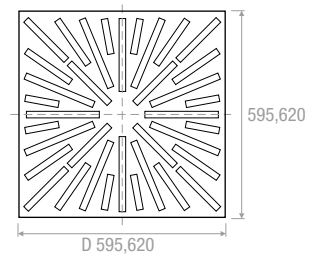
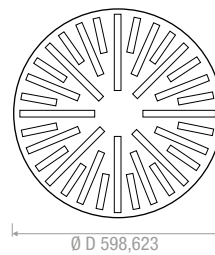
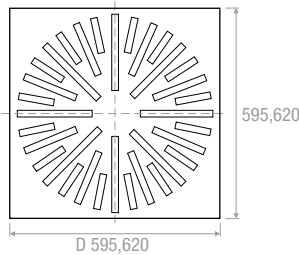
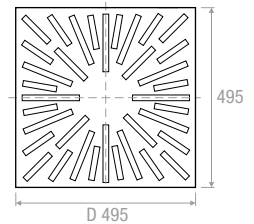
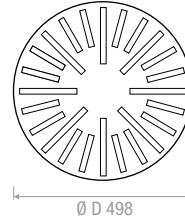
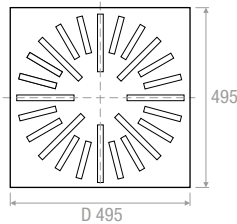
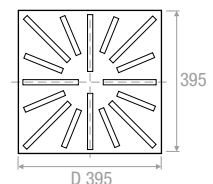
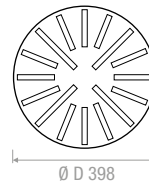
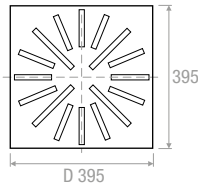
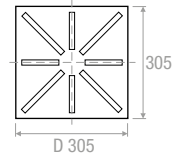
ЧЕРТЕЖИ**BQE1QR****BQE1RR****BQE1QQ**

ЦЕНЫ (ПО ЗАПРОСУ)

ПЛЕНУМ BQE1 QR / BQE1 QQ

								
AxB	ФЛАНЕЦ	PQZ1	PQZ11	PQZ2	PQZ12	ЗАСЛОНКА	ВЫРАВНИВ. СЕТКА	МОНТАЖНАЯ ПЕРЕМЫЧКА
мм	Ø мм	€	€	€	€	€	€	€
310	123							
400	148							
500	198							
600	248							
625	298							
800	348							

ЧЕРТЕЖИ

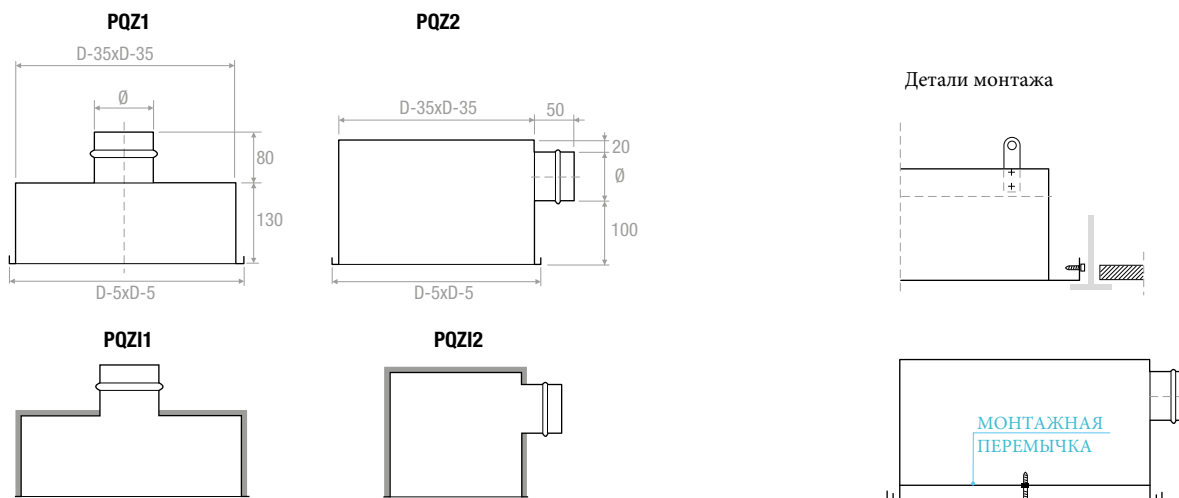

Пленум с наружным утеплением 6 мм

ЦЕНЫ (ПО ЗАПРОСУ)

ПЛЕНУМ BQE1 RR

	Пленум из оцинкованной стали			PDC	PDCI	ЗАСЛОНКА	ВЫРАВНИВ. СЕТКА	МОНТАЖНАЯ ПЕРЕМЫЧКА
	AxA	ØD	ØE					
мм	мм	мм	мм	€	€	€	€	€
308	400	123	300					
398	500	148	390					
498	600	198	490					
598	700	248	590					
623	700	298	615					
798	900	348	790					

ЧЕРТЕЖИ



ДИАГРАММА БЫСТРОГО ПОДБОРА



ТАБЛИЦА ПОДБОРА

Модель	A_v [м ²]	Q [м ³ /ч]		L _{WA} [dB(A)]		X _(0,20) [м]		Dp _t [Pa]	
		мин	макс	мин	макс	мин	макс	мин	макс
BQE1QRR 310	0,0128	130	290	24	41	1,3	2,9	10	50
BQE1QRR 400	0,0223	230	490	24	41	1,8	3,8	10	50
BQE1QRR 500	0,0361	360	800	24	41	2,2	4,8	10	50
BQE1QRR 600	0,0536	540	1180	24	41	2,7	5,8	10	50
BQE1QRR 625	0,0536	540	1180	24	41	2,7	5,8	10	50
BQE1QRR 825	0,1081	1080	2360	24	40	3,8	8,2	10	50
BQE1QQ 310	0,0185	270	530	30	50	2,3	4,5	10	50
BQE1QQ 400	0,0315	460	890	30	49	3,0	5,7	10	50
BQE1QQ 500	0,0500	720	1390	30	49	3,7	7,1	10	50
BQE1QQ 600	0,0729	1040	2010	30	48	4,4	8,5	10	50
BQE1QQ 625	0,0729	1040	2010	30	48	4,4	8,5	10	50
BQE1QQ 800	0,1425	1990	3850	29	48	6,0	11,7	10	50

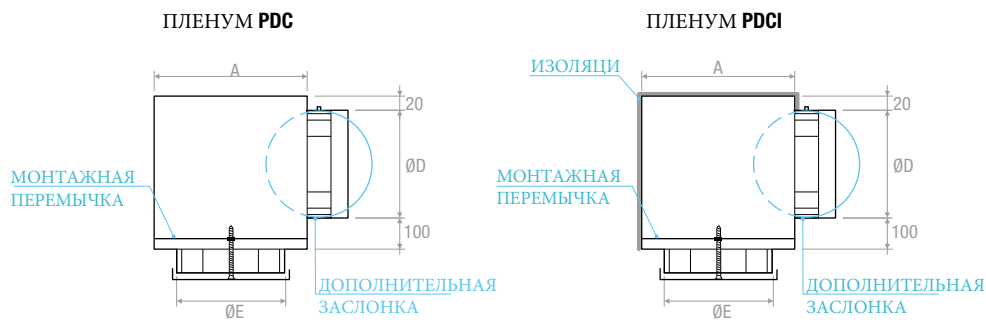
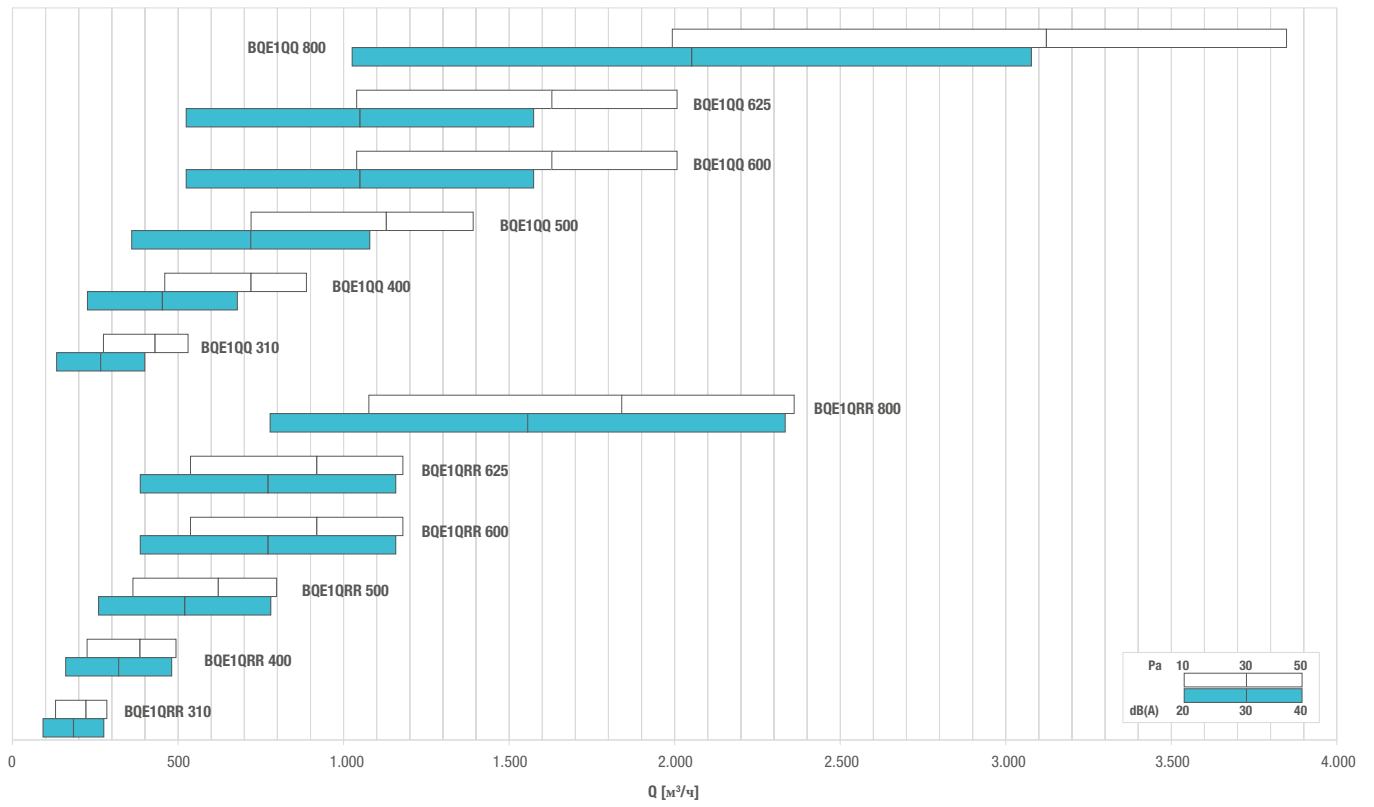